

Konftel 55Wx Skrócona instrukcja obsługi

Konftel 55Wx to urządzenie konferencyjne, które można połączyć z telefonem stacjonarnym, komórkowym oraz z komputerem. Wykorzystując jedyną w swoim rodzaju technologię dźwięku OmniSound® firmy Konftel, urządzenie to zmienia posiadane narzędzia do komunikacji w telefony konferencyjne.

Wł. / Wyt. (Długie naciśnięcie)

Wyciszenie (wyłączenie mikrofonu / głośnik wyłączone)

Symbol NFC

Ekran dotykowy



Diody

Niebieska pulsuje	Połączenie przychodzące przez Bluetooth
Niebieska świeci	Kanał dźwiękowy wł. / połączenie w toku
Czerwona świeci	Wyciszenie, wyłączenie mikrofonu
Czerwona pulsuje	Wstrzymanie, mikrofon i głośnik wyłączone

Konftel 55Wx automatycznie wykrywa podłączone urządzenia. Po podłączeniu telefonu komórkowego, na ekranie zostanie wyświetlony przycisk aktywacji strumienia audio z telefonu. Po włożeniu karty SD zostanie wyświetlony przycisk rejestrowania na karcie. Podświetlony przycisk wskazuje, że funkcja jest aktywna. Naciśnięcie przycisku włącza ją lub wyłącza.

Urządzenie Konftel 55Wx obsługuje programy do zintegrowanej komunikacji (UC), takie jak Microsoft® Lync®. Dodatkowe informacje na temat tej i innych funkcji produktu zawiera witryna internetowa www.konftel.com.

Gniazda dodatkowych mikrofonów

Pokrywa baterii

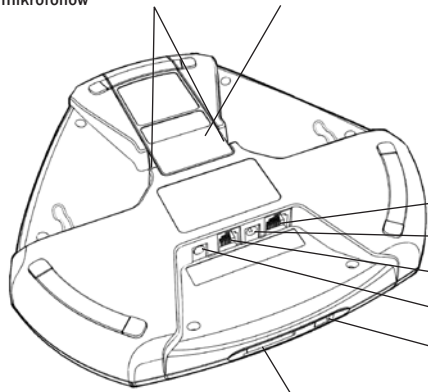

Gniazda:

Telefon stacjonarny (adapter)

Zasilanie

Telefon komórkowy

Zestaw słuchawkowy (3,5 mm)

Komputer (mini-USB)

Gniazdo na kartę pamięci SD

Można rejestrować realizowane połączenia i wykorzystywać telefon Konftel 55Wx jako dyktafon.

Włóż kartę SD i naciśnij przycisk rejestrowania, aby rozpocząć rejestrowanie.

Nagrania są dostępne w menu.



Przykładowy ekran.

Podłączony telefon Bluetooth, a także podłączony i aktywny komputer.

Klawisz  jest wyświetlany tylko, jeśli telefon obsługuje profil Bluetooth A2DP do odtwarzania muzyki.

Ikona  informuje o sile sygnału telefonu komórkowego.

Połączenie z telefonem stacjonarnym

- ⇒ Podłącz telefon do przystawki Konftel 55Wx za pomocą adaptera telefonu (opcja).

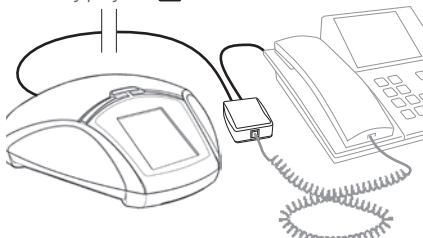

Na urządzeniu Konftel 55Wx zostanie wyświetlony przycisk .



Odłącz kabel słuchawki telefonicznej od telefonu i podłącz go do adaptera telefonu zgodnie z rysunkiem powyżej.

- ⇒ Wykonaj połączenie próbne, aby sprawdzić, czy głośność po stronie rozmówcy jest na dobrym poziomie.
- ① Aby uzyskać optymalną wydajność używanego telefonu, można wyregulować głośność mikrofonu urządzenia Konftel 55Wx (patrz instrukcja).

Nawiązywanie połączeń

- ⇒ Naciśnij  na urządzeniu Konftel 55Wx, aby przesyłać do niego dźwięk z telefonu. *Przycisk  i diody będą świecić na niebiesko.*
- ⇒ Podnieś słuchawkę i nawiąż połączenie za pomocą telefonu stacjonarnego.
- ① Naciskaj przycisk , aby przesyłać dźwięk do i ze słuchawki telefonu stacjonarnego.



Połączenie kablowe z telefonem komórkowym

- ⇒ Podłącz telefon komórkowy do urządzenia Konftel 55Wx. (Potrzebny jest dodatkowy kabel do telefonu).

Na urządzeniu Konftel 55Wx zostanie wyświetlony przycisk .

- ⇒ Wykonaj połączenie próbne, aby sprawdzić, czy głośność po stronie rozmówcy jest na dobrym poziomie.
- ① Aby uzyskać optymalną wydajność używanego telefonu, można wyregulować głośność mikrofonu urządzenia Konftel 55Wx (patrz instrukcja).
- ① Pamiętaj, że nie można w tym samym czasie używać telefonu stacjonarnego i telefonu komórkowego z przystawką Konftel 55Wx. Po podłączeniu telefonu komórkowego, złącze telefonu stacjonarnego zostaje wyłączone.

Nawiązywanie połączeń

- ⇒ Naciśnij przycisk  na urządzeniu Konftel 55Wx, aby przesyłać do niego dźwięk z telefonu komórkowego. *Przycisk  i diody będą świecić na niebiesko.*
- ⇒ Nawiąż połączenie za pomocą telefonu komórkowego.
- ① Naciskaj przycisk , aby przesyłać dźwięk do i z telefonu komórkowego.

Połączenie z komputerem

- ⇒ Podłącz komputer do urządzenia Konftel 55Wx otrzymanym kablem USB.

Na urządzeniu Konftel 55Wx zostanie wyświetlony przycisk  i włączy się dźwięk USB.

- ① W zależności od systemu operacyjnego komputera, może być konieczna zmiana ustawień, aby urządzenie **Konftel 55Wx** mogło być używane jako urządzenie audio.
- ① Konftel 55Wx może być ładowany i zasilany przez USB pod warunkiem włożenia baterii. Nie trzeba podłączać zasilacza.

Używanie urządzenia Konftel z komputerem

- ⇒ Naciśnij przycisk  na urządzeniu Konftel 55Wx, jeśli jeszcze nie jest podświetlony na niebiesko.
- ⇒ Przełącz połączenie do komputera, używając np. oprogramowania do konferencji internetowych lub programu Skype®.
- ① Połączenia można mostkować przez podłączony telefon i komputer, aktywując obydwie połączenia.
- ① Urządzenie Konftel 55Wx obsługuje wybrane programy do zintegrowanej komunikacji (UC) (np. Microsoft® Lync®). Dodatkowe informacje na temat obsługiwanych programów do zintegrowanej komunikacji (UC) zawiera witryna internetowa www.konftel.com.

Połączenie z telefonem z funkcją Bluetooth

Funkcja Bluetooth musi zostać włączona w urządzeniu Konftel 55Wx i w telefonie komórkowym.

Parowanie i łączenie za pomocą NFC

- ① Posiadany telefon musi obsługiwać uproszczone parowanie za pomocą NFC (Near Field Communication). Funkcja NFC musi być włączona w telefonie komórkowym, a ekran musi być odblokowany.

- ⇒ Przytrzymaj telefon przy symbolu NFC  na wygiętym metalowym pasku z prawej strony wyświetlacza Konftel 55Wx.

Telefon i urządzenie Konftel 55Wx zostaną sparowane i połączone.

Parowanie i łączenie bez pomocy NFC

- ⇒ Naciśnij klawisz  na urządzeniu Konftel 55Wx.

Zostanie wyświetlone okno dialogowe ze sparowanymi urządzeniami, a urządzenie Konftel 55Wx będzie widoczne dla innych urządzeń Bluetooth.

- ⇒ Włącz funkcję Bluetooth w telefonie komórkowym, uruchom wyszukiwanie i wybierz urządzenie Konftel 55Wx, aby sparować je z telefonem.
- ① Możesz także wyszukać telefon komórkowy z poziomu urządzenia Konftel 55Wx, naciskając .

Kiedy potem zechcesz użyć urządzenia Konftel 55Wx z telefonem, po prostu je połącz:

⇒ Naciśnij klawisz  na urządzeniu Konftel 55Wx.

Zostanie wyświetlona lista wcześniej sparowanych urządzeń.

⇒ Wybierz telefon z listy i naciśnij .

Tryb połączeń i tryb muzyczny

Większość telefonów komórkowych i komputerów obsługuje dwie metody przesyłania dźwięku przez Bluetooth. Jedna jest dwukierunkowa i zoptymalizowana pod kątem mowy, natomiast druga ma wyższą przepustowość audio, jest jednokierunkowa i zoptymalizowana pod kątem muzyki.



Tryb muzyczny urządzenia Konftel 55Wx jest zazwyczaj uruchamiany, kiedy telefon komórkowy lub komputer używa aplikacji muzycznej do odtwarzania dźwięku. Natomiast tryb połączeń jest uruchamiany, kiedy telefon komórkowy lub komputer używa komunikatora do odtwarzania dźwięku.

Możesz przełączać między tymi trybami za pomocą klawisza  na urządzeniu Konftel 55Wx.

Więcej informacji o trybie muzycznym zawiera instrukcja obsługi dostępna pod adresem www.konftel.com.







www.konftel.com

Klawisze  i  są wyświetlane na urządzeniu Konftel 55Wx w trybie połączeń. Pojawi się także nazwa telefonu i siła sygnału.

Nawiązywanie połączeń

⇒ Aby nawiązać połączenie, naciśnij  (w trybie połączeń) i wprowadź numer.

① Połączenie można przenieść między urządzeniem Konftel 55Wx i telefonem komórkowym, naciskając odpowiednio  i .

① Można także nawiązać połączenie w telefonie komórkowym, a następnie nacisnąć  , aby je przenieść do urządzenia Konftel 55Wx.

Autoryzowany importer i dystrybutor w Polsce:

KONTEL, 02-528 Warszawa, Rakowiecka 30

Tel.: +48 22 646 76 76, info@konftel.pl www.konftel.pl